

HCN3165CC

- 1 Ventilstopfen / Ventilabdeckkappe
- 2 Zentralschraube für Ventilsieb
- 3 Ventilsieb
- 4 Ventil-Gummidichtung
- 5 Ventilsieb-Keildichtung
- 6 Gummidichtung
- 7 1.1/2" Überwurfmutter
- 8 Abgangsbogen 135°, 40/50 Ø
- 9 Abdeckkappe Reinigungsöffnung
- 10 Sifonkörper
- 11 Gummi-Ringdichtung
- 12 Überwurfmutter 1.1/4"
- 13 Überlauf-Abgangswinkel 95°

- 14 Mischwasser-Zulaufschlauch 90°, L= 650mm
- 15 Überlaufkörper
- 16 Überlaufkörper -Dichtung
- 17 Überlauf-Klemmplatte
- 18 Schrauben für Klemmplatte
- 19 Schrauben für Abdeckkappe
- 20 Abdeckkappe
- 21 Inbusschlüssel zur Befestigung der Abdeckplatte
- 22 Hilfswerkzeug zur Befestigung der Zentralschraube (2)
- 23 Alternative zu 4, Dichtungspaar für dünne Wannenkörper

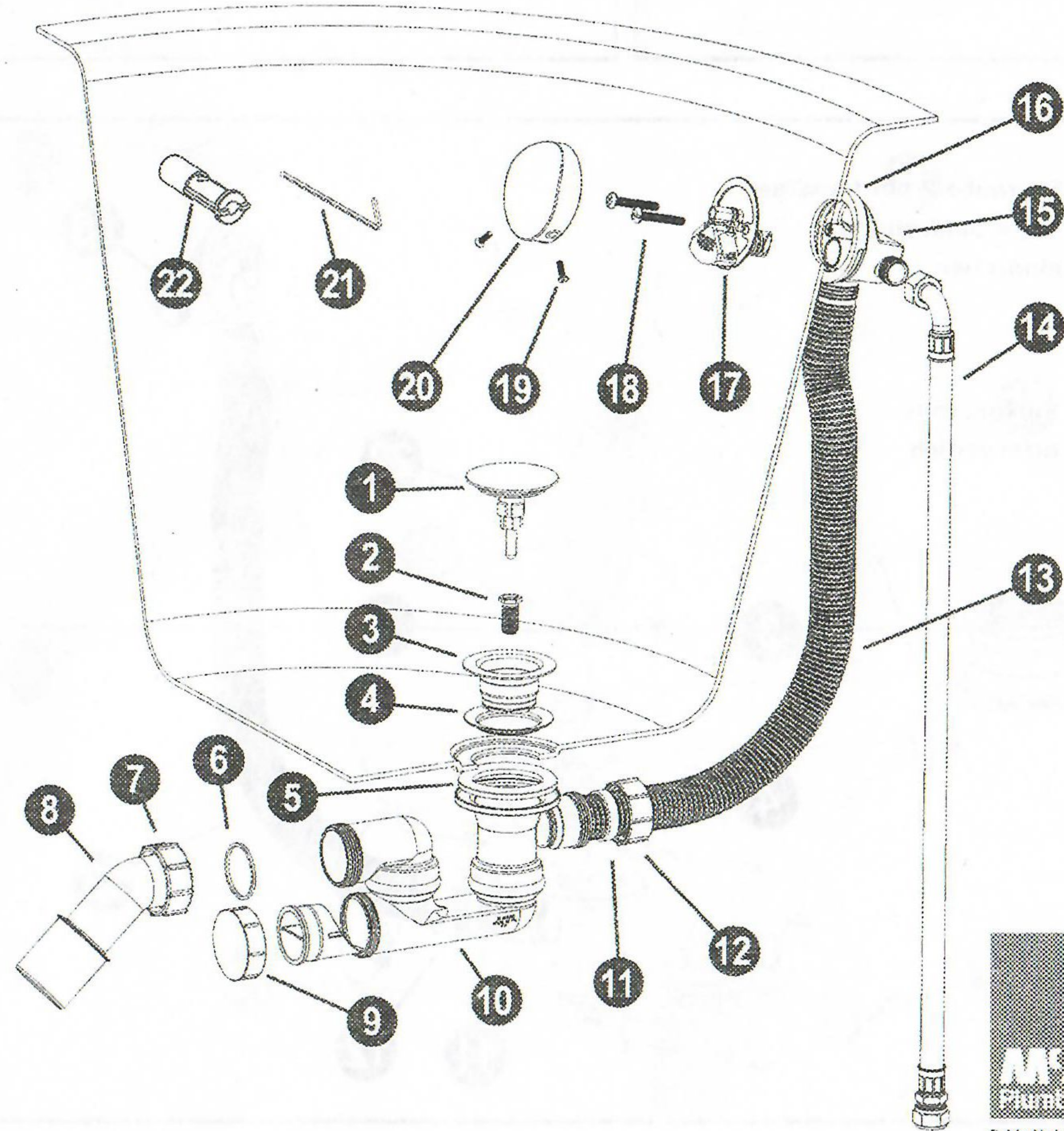

© McAlpine and Co. Ltd 2021

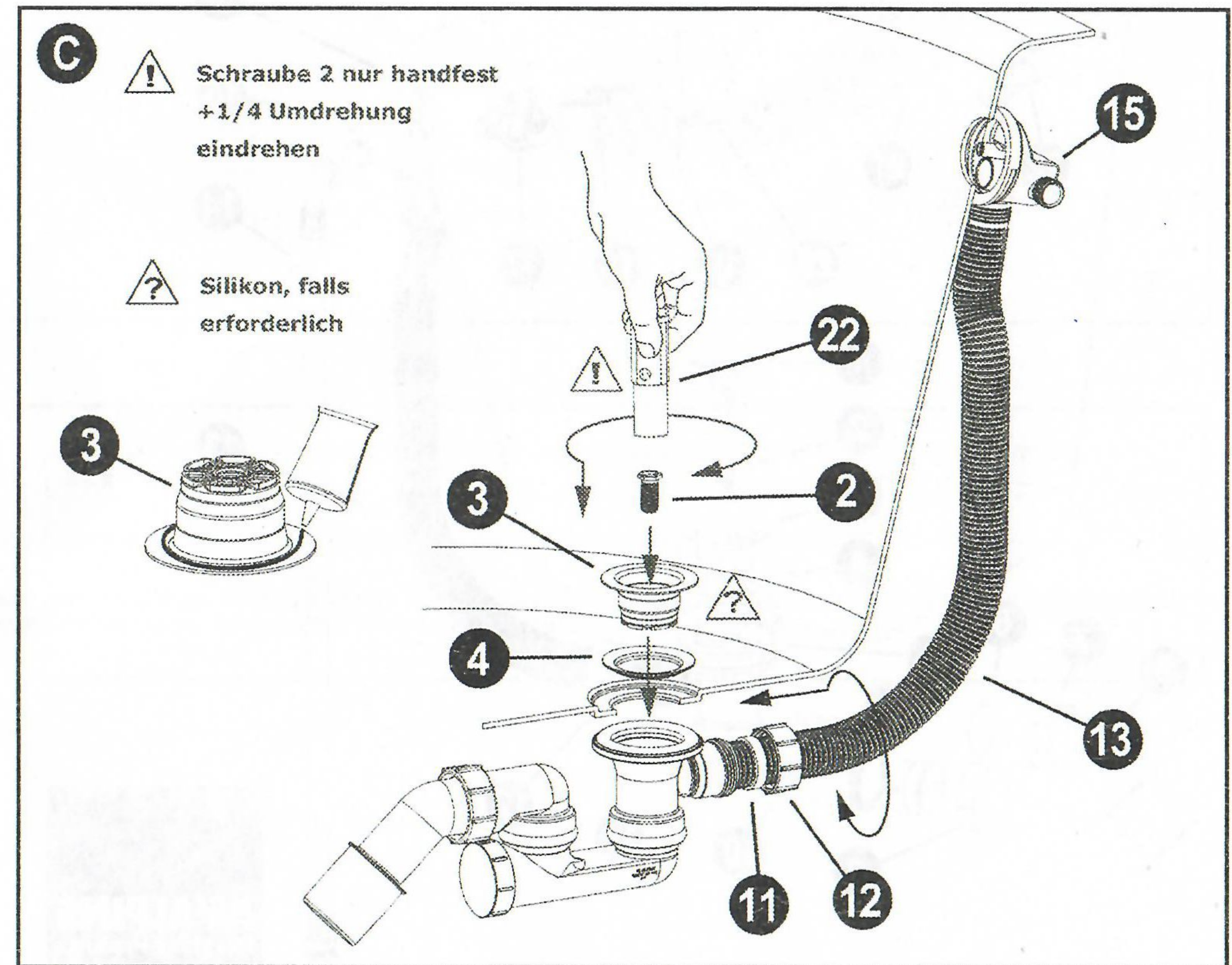
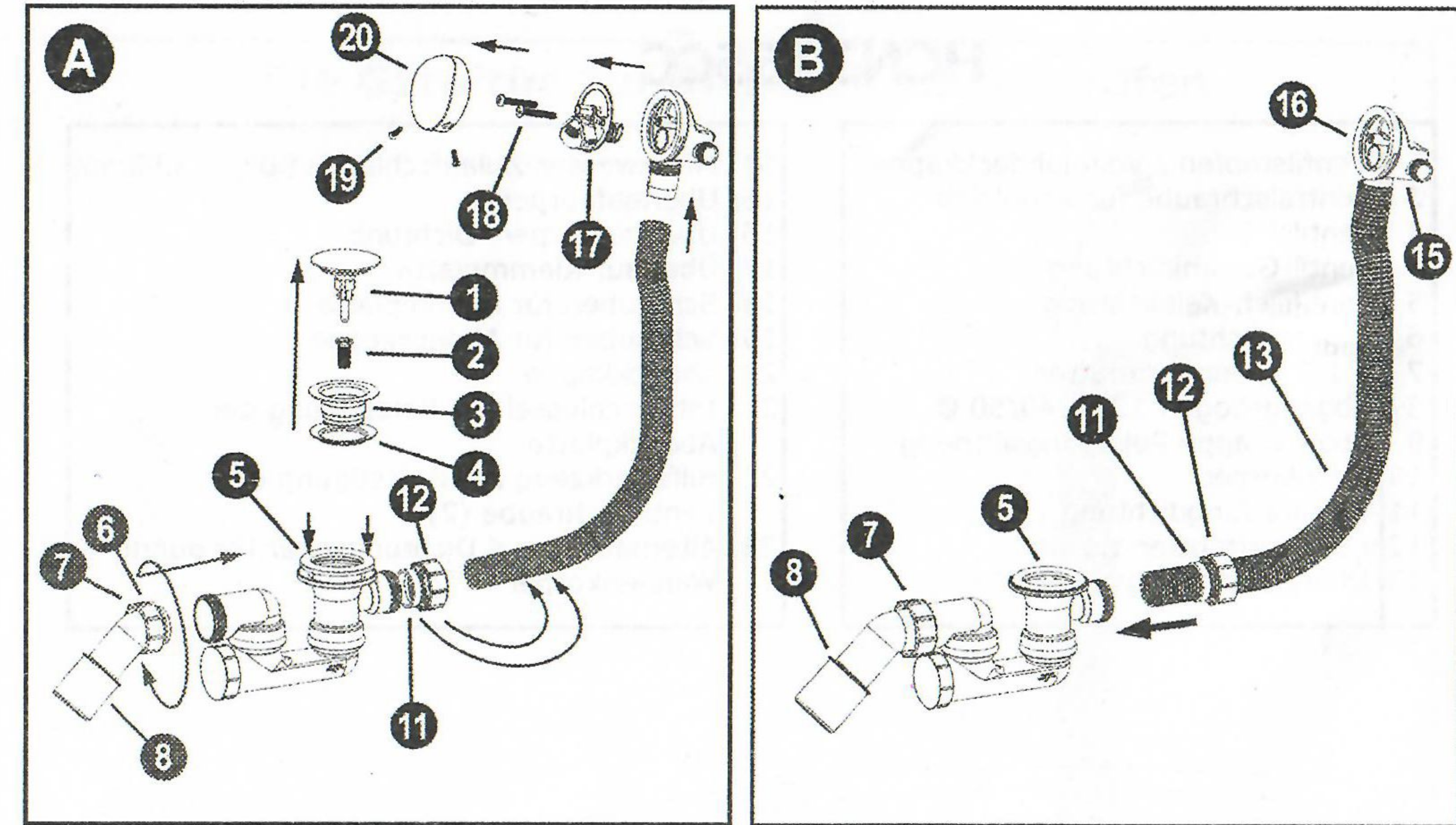

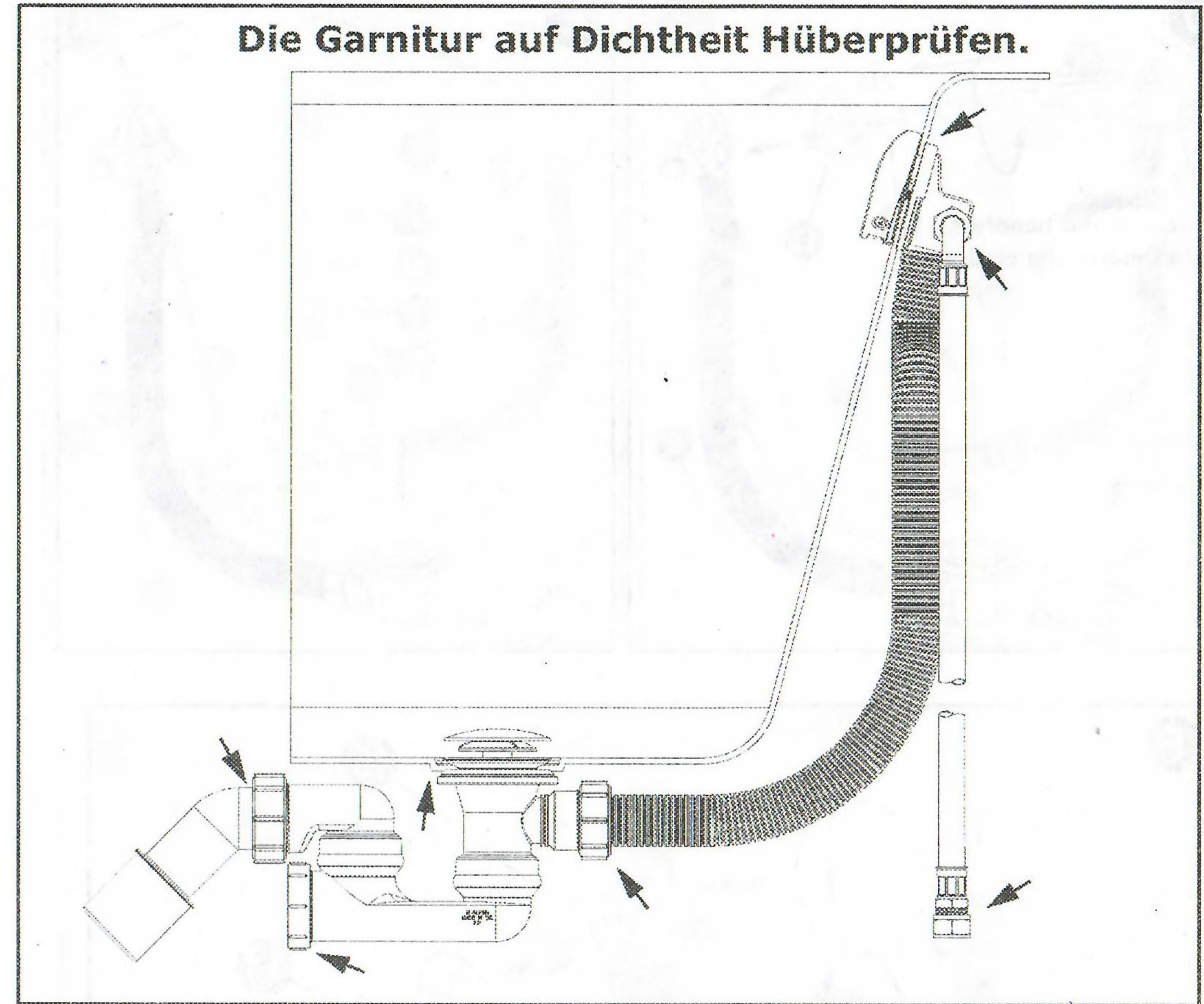
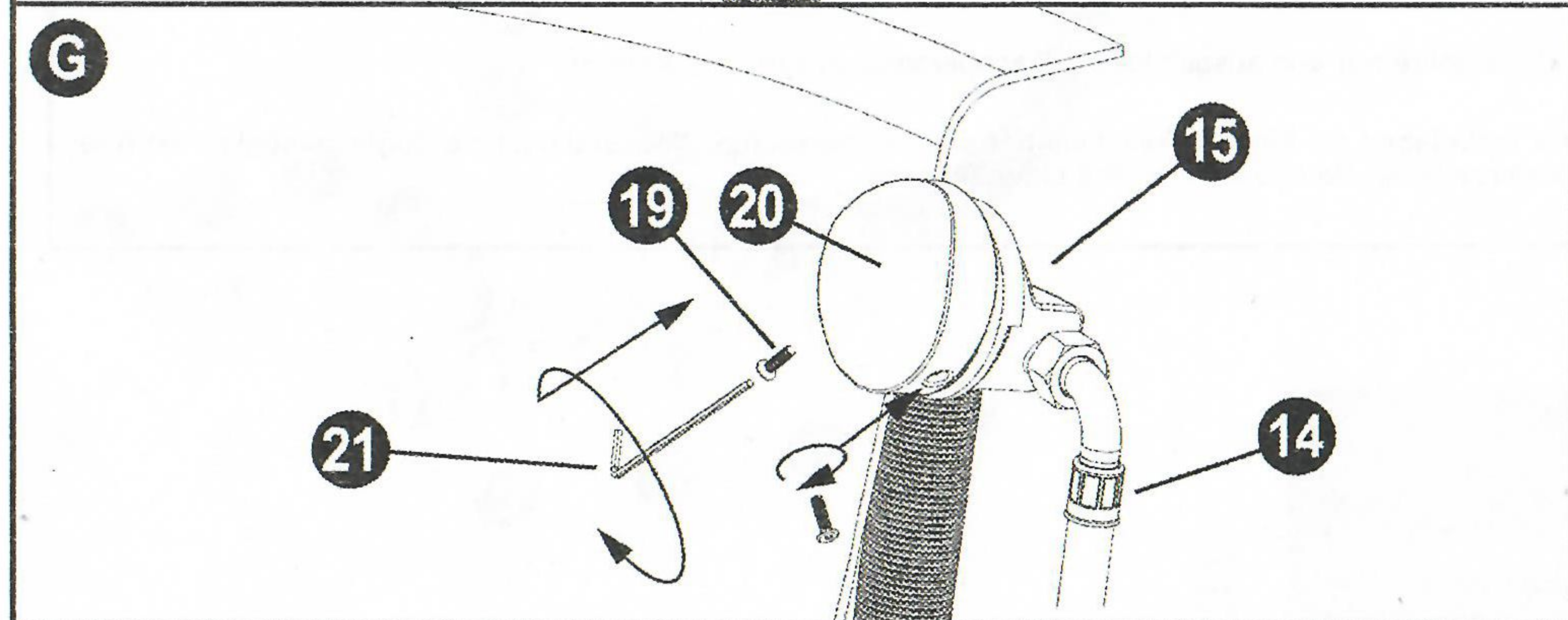
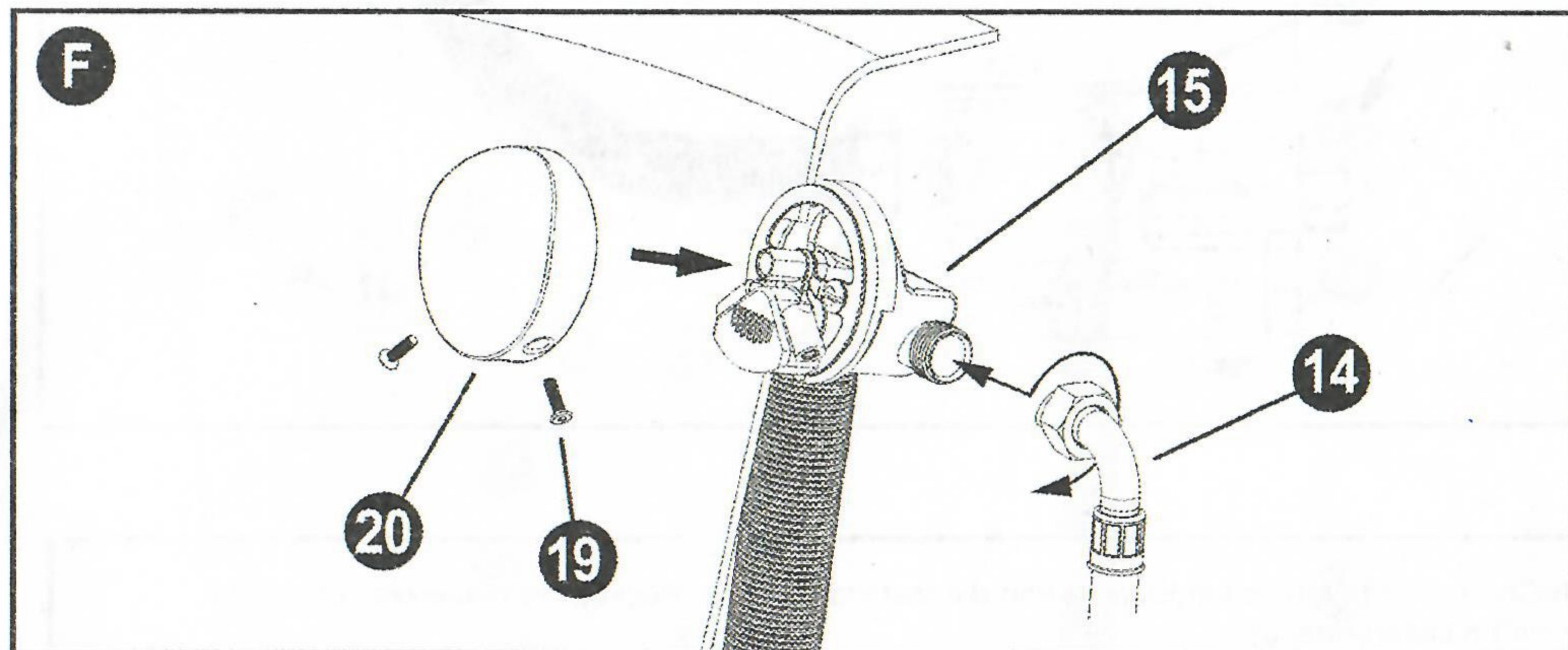
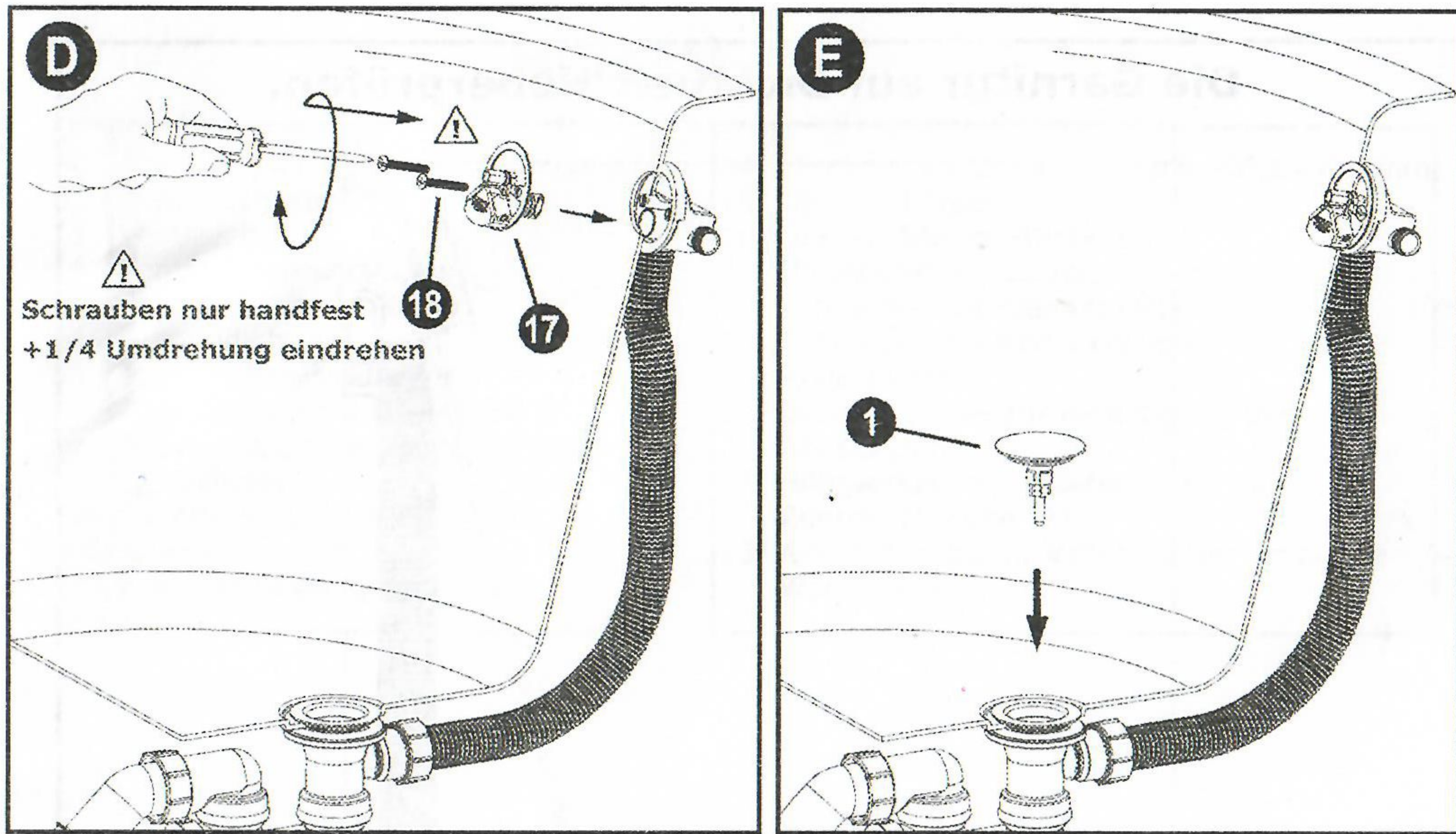

Je nach Gegebenheit (Anwendungsland) kann die Installation eines Rückflußverhinderers notwendig sein (nicht im Lieferumfang)

Die Montage sollte nur von ausgebildetem Fachpersonal ausgeführt werden.

Nach der Installation die einwandfreie Funktionsweise überprüfen. Notwendig ist die Zugangsmöglichkeit über Revisionsfliese, bzw. Revisionstür im Fall einer Störung.